

SELÇUKLU BELEDİYESİ KAPALI SPOR SALONU

Tarih: 28.07.2017
İşleyen: YILMAZ DOĞAN

GEWISS Elektrik Tesisat Malz.Tic.Ltd.Şti.

Değirmen Sk.Nida Kule İş Merkezi Kozyatağı / İstanbul

İşleyen YILMAZ DOĞAN
Telefon +90 216 569 71 00 & + 90 533 305 37 41
Faks +90 216 569 71 81
e-Posta yilmaz.dogan@gewiss.com.tr

İçindekiler

SELÇUKLU BELEDİYESİ KAPALI SPOR SALONU

Proje kapak sayfası	1
İçindekiler	2
Işıklık parça listesi	3
GEWISS GWS4054GS SMART [4] 2.0 - HB 5+5L - diffused 100°	
Işık Veri Yaprağı	4
KAPALI SPOR SALONU	
Işıklık parça listesi	5
Üstten görünüm	6
Işıklıklar (Konum planı)	7
Spor tesisi (Durum planı)	8
Spor tesisi (Koordinat listesi)	9
3B Görüntüleme	12
Yanlış renkler görüntülemesi	13
Oda yüzeyleri	
Hentbol 1 Hesap ağı (PA)	
Özet	14
Değer eğrileri (E, yatay)	15
Basketbol 1 Hesap ağı (PA)	
Özet	16
Değer eğrileri (E, yatay)	17
Voleybol 1 Hesap ağı (PA)	
Özet	18
Değer eğrileri (E, yatay)	19

GEWISS Elektrik Tesisat Malz.Tic.Ltd.Şti.

Değirmen Sk.Nida Kule İş Merkezi Kozyatağı / İstanbul

İşleyen YILMAZ DOĞAN
Telefon +90 216 569 71 00 & + 90 533 305 37 41
Faks +90 216 569 71 81
e-Posta yilmaz.dogan@gewiss.com.tr

SELÇUKLU BELEDİYESİ KAPALI SPOR SALONU / Işıklık parça listesi

30 Parça GEWISS GWS4054GS SMART [4] 2.0 - HB 5+5L
- diffused 100°
Ürün No.: GWS4054GS
Işık akısı (Işıklık): 13019 lm
Işık akısı (Lambalar): 13020 lm
Işıklık gücü: 118.0 W
Işıklık sınıflandırma, CIE: 100
CIE Akı Kodu: 67 97 100 100 100
Birleştirme: 1 x LED SMART [4] 2.0 HB 5+5L
100° (Düzeltilme çarpanı 1.000).

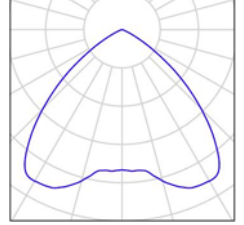

GEWISS Elektrik Tesisat Malz.Tic.Ltd.Şti.

Değirmen Sk.Nida Kule İş Merkezi Kozyatağı / İstanbul

İşleyen YILMAZ DOĞAN

Telefon +90 216 569 71 00 & + 90 533 305 37 41

Faks +90 216 569 71 81

e-Posta yilmaz.dogan@gewiss.com.tr

GEWISS GWS4054GS SMART [4] 2.0 - HB 5+5L - diffused 100° / Işık Veri Yaprağı

Işık yayımı 1:

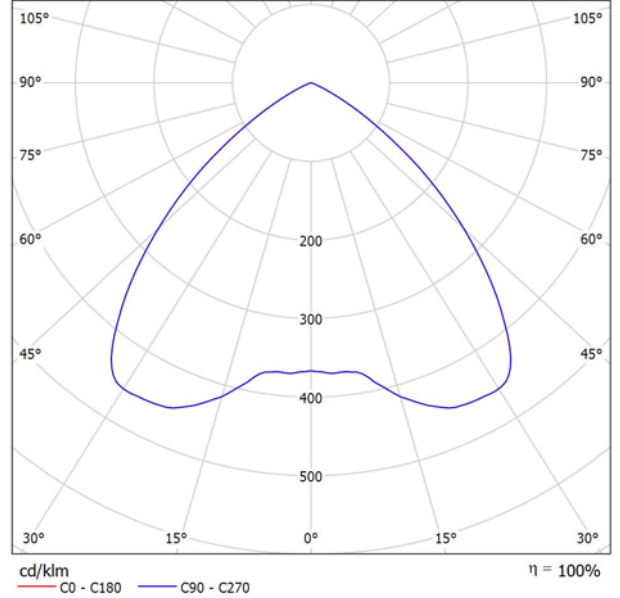

Işıklık sınıflandırma, CIE: 100
CIE Akı Kodu: 67 97 100 100 100

LED Reflector.
LED included

Işık yayımı 1:

UGR'ye göre kamaşma değerlendirme												
ρ Tavan	70	70	50	50	30	70	70	50	50	30		
ρ Duvarlar	50	30	50	30	30	50	30	50	30	30		
ρ Zemin	20	20	20	20	20	20	20	20	20	20		
Oda büyüklüğü	X	Y	Bakış yönü enlemesine Lamba eksenine					Bakış yönü boylamasına Lamba eksenine				
2H	2H	2H	24.4	25.4	24.7	25.7	25.9	24.4	25.4	24.7	25.7	25.9
	3H	24.3	25.2	24.6	25.5	25.7	24.3	25.2	24.6	25.5	25.7	
	4H	24.2	25.1	24.6	25.4	25.6	24.2	25.1	24.6	25.4	25.6	
	6H	24.2	25.0	24.5	25.2	25.5	24.2	25.0	24.5	25.2	25.5	
	8H	24.1	24.9	24.5	25.2	25.5	24.1	24.9	24.5	25.2	25.5	
12H	24.1	24.8	24.5	25.1	25.5	24.1	24.8	24.5	25.1	25.5		
4H	2H	24.4	25.2	24.7	25.5	25.8	24.4	25.2	24.7	25.5	25.8	
	3H	24.3	25.0	24.6	25.3	25.6	24.3	25.0	24.6	25.3	25.6	
	4H	24.2	24.8	24.6	25.2	25.5	24.2	24.8	24.6	25.2	25.5	
	6H	24.2	24.7	24.6	25.1	25.4	24.2	24.7	24.6	25.1	25.4	
	8H	24.1	24.6	24.5	25.0	25.4	24.1	24.6	24.5	25.0	25.4	
12H	24.1	24.5	24.5	24.9	25.3	24.1	24.5	24.5	24.9	25.3		
8H	4H	24.1	24.6	24.5	25.0	25.4	24.1	24.6	24.5	25.0	25.4	
	6H	24.0	24.4	24.5	24.9	25.3	24.0	24.4	24.5	24.9	25.3	
	8H	24.0	24.3	24.5	24.8	25.3	24.0	24.3	24.5	24.8	25.3	
	12H	24.0	24.2	24.4	24.7	25.2	24.0	24.2	24.4	24.7	25.2	
12H	4H	24.1	24.5	24.5	24.9	25.3	24.1	24.5	24.5	24.9	25.3	
	6H	24.0	24.3	24.5	24.8	25.3	24.0	24.3	24.5	24.8	25.3	
	8H	24.0	24.2	24.4	24.7	25.2	24.0	24.2	24.4	24.7	25.2	
Işıklık açıklıkları S için gözlemlenen konumunun değişimi												
S = 1.0H	+1.0 / -2.1					+1.0 / -2.1						
S = 1.5H	+2.4 / -6.8					+2.4 / -6.8						
S = 2.0H	+4.2 / -12.0					+4.2 / -12.0						
Standart çizelge	BK00					BK00						
Düzeltilme için toplanacak sayı	5.9					5.9						
Düzeltilmiş kamaşma indisi suna dayanır: 13020lm Toplam ışık akısı												

GEWISS Elektrik Tesisat Malz.Tic.Ltd.Şti.

Değirmen Sk.Nida Kule İş Merkezi Kozyatağı / İstanbul

İşleyen YILMAZ DOĞAN
Telefon +90 216 569 71 00 & + 90 533 305 37 41
Faks +90 216 569 71 81
e-Posta yilmaz.dogan@gewiss.com.tr

KAPALI SPOR SALONU / Işıklık parça listesi

30 Parça GEWISS GWS4054GS SMART [4] 2.0 - HB 5+5L
- diffused 100°
Ürün No.: GWS4054GS
Işık akısı (Işıklık): 13019 lm
Işık akısı (Lambalar): 13020 lm
Işıklık gücü: 118.0 W
Işıklık sınıflandırma, CIE: 100
CIE Akı Kodu: 67 97 100 100 100
Birleştirme: 1 x LED SMART [4] 2.0 HB 5+5L
100° (Düzeltilme çarpanı 1.000).

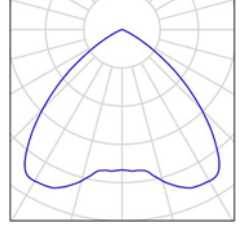

GEWISS Elektrik Tesisat Malz.Tic.Ltd.Şti.

Değirmen Sk.Nida Kule İş Merkezi Kozyatağı / İstanbul

İşleyen YILMAZ DOĞAN
Telefon +90 216 569 71 00 & + 90 533 305 37 41
Faks +90 216 569 71 81
e-Posta yilmaz.dogan@gewiss.com.tr

KAPALI SPOR SALONU / Üstten görünüm

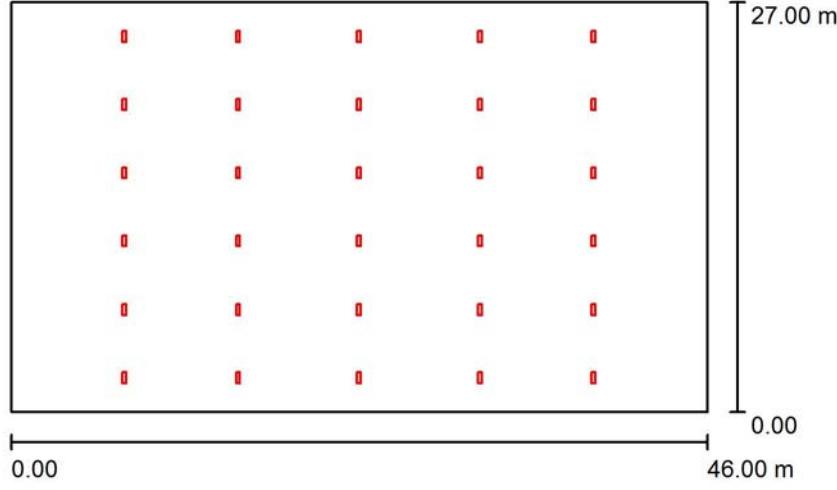

Ölçek 1 : 500

GEWISS Elektrik Tesisat Malz.Tic.Ltd.Şti.

Değirmen Sk.Nida Kule İş Merkezi Kozyatağı / İstanbul

İşleyen YILMAZ DOĞAN

Telefon +90 216 569 71 00 & + 90 533 305 37 41

Faks +90 216 569 71 81

e-Posta yilmaz.dogan@gewiss.com.tr

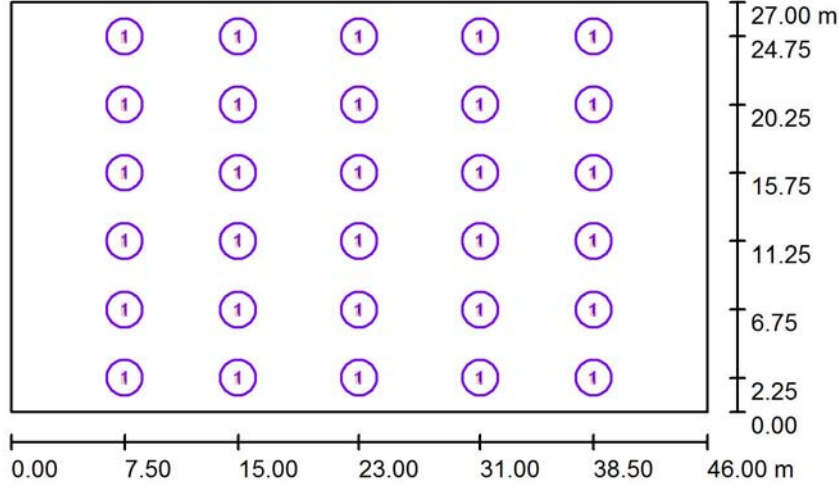
KAPALI SPOR SALONU / Işıklıklar (Konum planı)

Ölçek 1 : 500

Işıklık parça listesi

Nr.	Parça	Belirtim
1	30	GEWISS GWS4054GS SMART [4] 2.0 - HB 5+5L - diffused 100°

GEWISS Elektrik Tesisat Malz.Tic.Ltd.Şti.

Değirmen Sk.Nida Kule İş Merkezi Kozyatağı / İstanbul

İşleyen YILMAZ DOĞAN
Telefon +90 216 569 71 00 & + 90 533 305 37 41
Faks +90 216 569 71 81
e-Posta yilmaz.dogan@gewiss.com.tr

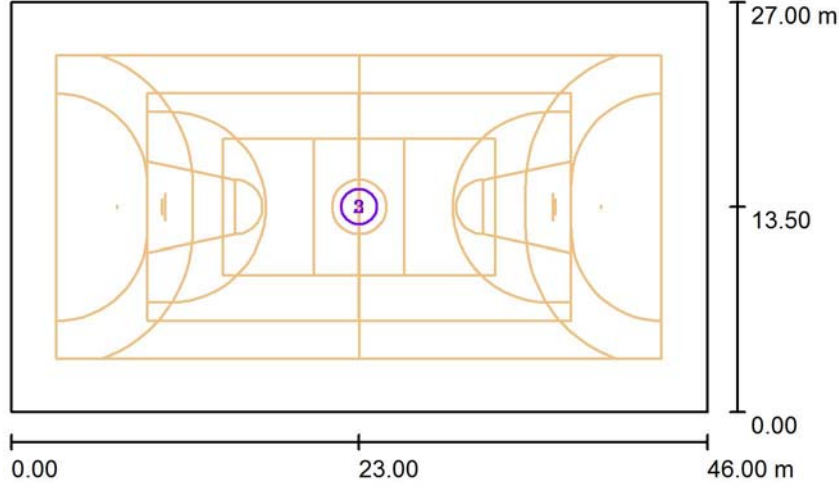
KAPALI SPOR SALONU / Spor tesisi (Durum planı)

Ölçek 1 : 500

Spor tesisi parça listesi

Nr.	Parça	Belirtim
1	1	Hentbol
2	1	Basketbol
3	1	Voleybol

GEWISS Elektrik Tesisat Malz.Tic.Ltd.Şti.

Değirmen Sk.Nida Kule İş Merkezi Kozyatağı / İstanbul

İşleyen YILMAZ DOĞAN
Telefon +90 216 569 71 00 & + 90 533 305 37 41
Faks +90 216 569 71 81
e-Posta yilmaz.dogan@gewiss.com.tr

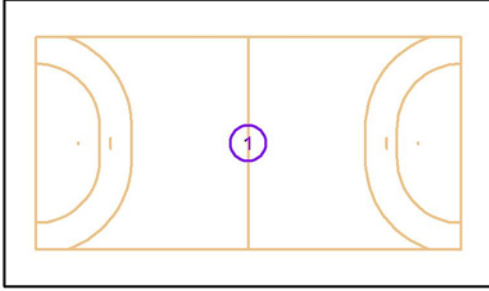
KAPALI SPOR SALONU / Spor tesisi (Koordinat listesi)**Hentbol**

Nr.	Konum [m]			Büyükük Ana yüzey [m]		Büyükük Toplam yüzey [m]		Dönme [°]		
	X	Y	Z	L	B	L	B	X	Y	Z
1	23.000	13.500	0.000	40.000	20.000	44.000	24.000	0.0	0.0	0.0

GEWISS Elektrik Tesisat Malz.Tic.Ltd.Şti.

Değirmen Sk.Nida Kule İş Merkezi Kozyatağı / İstanbul

İşleyen YILMAZ DOĞAN

Telefon +90 216 569 71 00 & + 90 533 305 37 41

Faks +90 216 569 71 81

e-Posta yilmaz.dogan@gewiss.com.tr

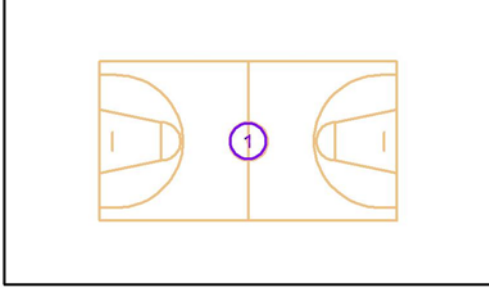
KAPALI SPOR SALONU / Spor tesisi (Koordinat listesi)**Basketbol**

Nr.	Konum [m]			Büyükük Ana yüzey [m]		Büyükük Toplam yüzey [m]		Dönme [°]		
	X	Y	Z	L	B	L	B	X	Y	Z
1	23.000	13.500	0.250	28.000	15.000	32.000	19.000	0.0	0.0	0.0

GEWISS Elektrik Tesisat Malz.Tic.Ltd.Şti.

Değirmen Sk.Nida Kule İş Merkezi Kozyatağı / İstanbul

İşleyen YILMAZ DOĞAN

Telefon +90 216 569 71 00 & + 90 533 305 37 41

Faks +90 216 569 71 81

e-Posta yilmaz.dogan@gewiss.com.tr

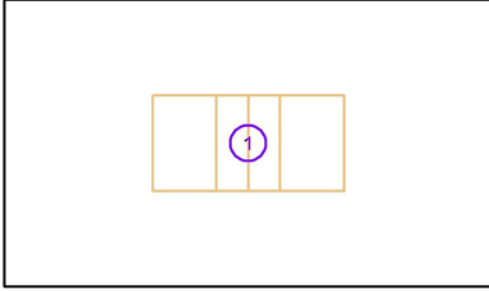
KAPALI SPOR SALONU / Spor tesisi (Koordinat listesi)**Voleybol**

Nr.	Konum [m]			Büyükük Ana yüzey [m]		Büyükük Toplam yüzey [m]		Dönme [°]		
	X	Y	Z	L	B	L	B	X	Y	Z
1	23.000	13.500	0.500	24.000	15.000	24.000	15.000	0.0	0.0	0.0

GEWISS Elektrik Tesisat Malz.Tic.Ltd.Şti.

Değirmen Sk.Nida Kule İş Merkezi Kozyatağı / İstanbul

İşleyen YILMAZ DOĞAN
Telefon +90 216 569 71 00 & + 90 533 305 37 41
Faks +90 216 569 71 81
e-Posta yilmaz.dogan@gewiss.com.tr

KAPALI SPOR SALONU / 3B Görüntüleme

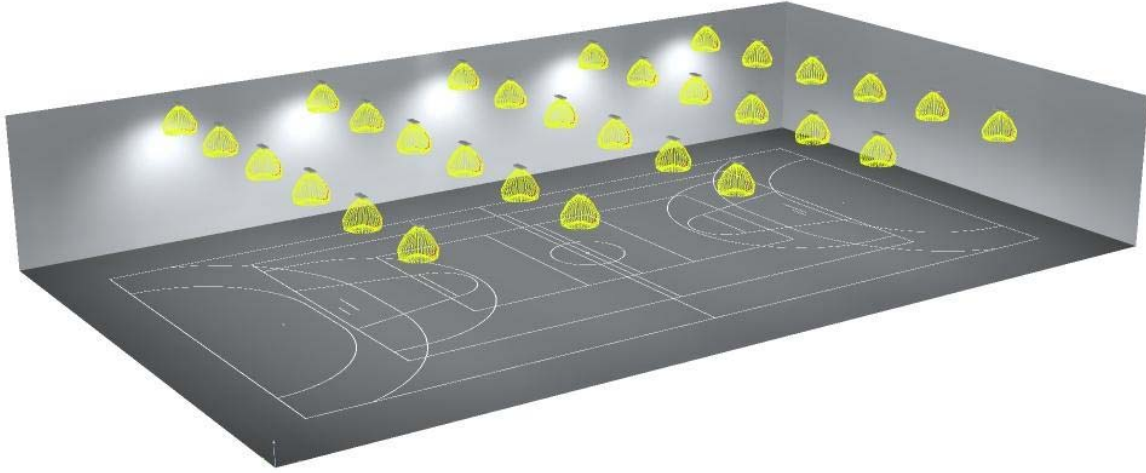

GEWISS Elektrik Tesisat Malz.Tic.Ltd.Şti.

Değirmen Sk.Nida Kule İş Merkezi Kozyatağı / İstanbul

İşleyen YILMAZ DOĞAN
Telefon +90 216 569 71 00 & + 90 533 305 37 41
Faks +90 216 569 71 81
e-Posta yilmaz.dogan@gewiss.com.tr

KAPALI SPOR SALONU / Yanlış renkler görüntülemesi

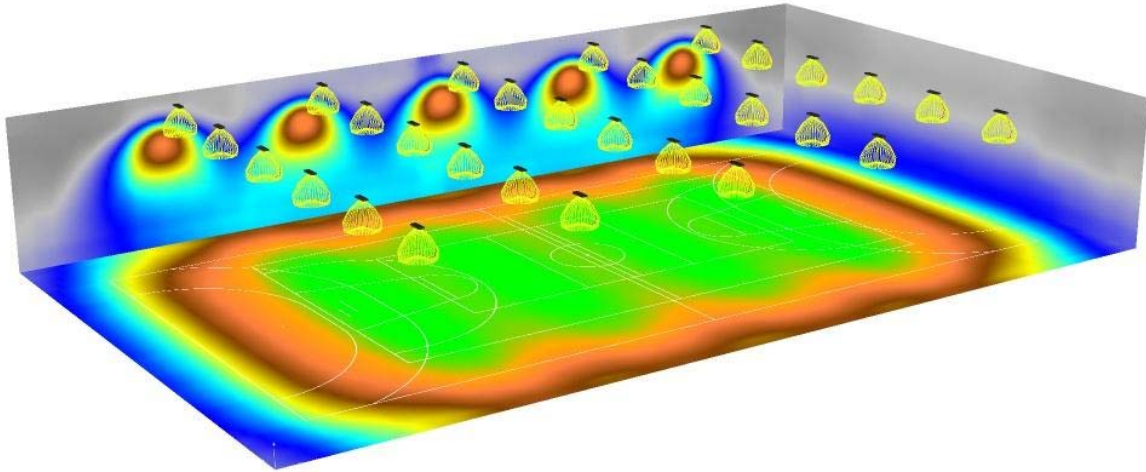

0 41.25 82.50 123.75 165 206.25 247.50 288.75 330 lx

GEWISS Elektrik Tesisat Malz.Tic.Ltd.Şti.

Değirmen Sk.Nida Kule İş Merkezi Kozyatağı / İstanbul

İşleyen YILMAZ DOĞAN

Telefon +90 216 569 71 00 & + 90 533 305 37 41

Faks +90 216 569 71 81

e-Posta yilmaz.dogan@gewiss.com.tr

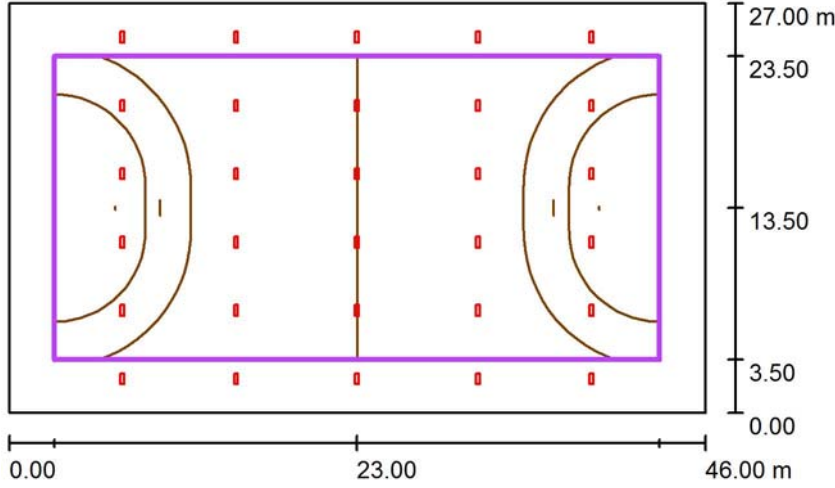
KAPALI SPOR SALONU / Hentbol 1 Hesap ağı (PA) / Özet

Ölçek 1 : 500

Konum: (23.000 m, 13.500 m, 0.000 m)

Büyükük: (40.000 m, 20.000 m)

Dönme: (0.0°, 0.0°, 0.0°)

Tip: Normal, Ağ: 15 x 7 Noktalar

Şu spor tesislerine ilişkindir: Hentbol 1

Sonuçlara üst bakış

Nr.	Tip	E_m [lx]	E_{min} [lx]	E_{maks} [lx]	E_{min} / E_m	E_{min} / E_{maks}	$E_{h\ m} / E_m$	H [m]	Kamera
1	yatay	293	186	341	0.63	0.54	/	0.000	/

 $E_{h\ m} / E_m$ = Ortalama yatay ya da dikey aydınlıklar arası oran, H = Ölçü yüksekliği

GEWISS Elektrik Tesisat Malz.Tic.Ltd.Şti.

Değirmen Sk.Nida Kule İş Merkezi Kozyatağı / İstanbul

İşleyen YILMAZ DOĞAN
Telefon +90 216 569 71 00 & + 90 533 305 37 41
Faks +90 216 569 71 81
e-Posta yilmaz.dogan@gewiss.com.tr

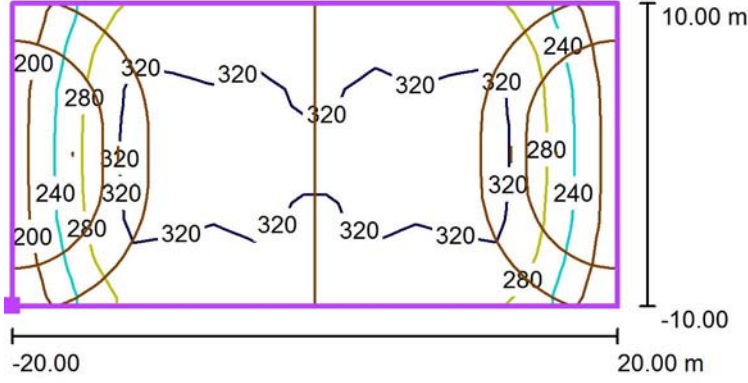
KAPALI SPOR SALONU / Hentbol 1 Hesap ağı (PA) / Değer eğrileri (E, yatay)

... birimde değerler Lux, Ölçek 1 : 500

Yüzeyin odadaki konumu:
İşaretlenmiş: (3.000 m, 3.500 m,
0.000 m)

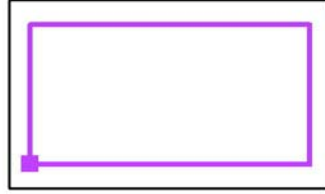

Ağ: 15 x 7 Noktalar

 E_m [lx]
293 E_{min} [lx]
186 E_{maks} [lx]
341 E_{min} / E_m
0.63 E_{min} / E_{maks}
0.54

GEWISS Elektrik Tesisat Malz.Tic.Ltd.Şti.

Değirmen Sk.Nida Kule İş Merkezi Kozyatağı / İstanbul

İşleyen YILMAZ DOĞAN

Telefon +90 216 569 71 00 & + 90 533 305 37 41

Faks +90 216 569 71 81

e-Posta yilmaz.dogan@gewiss.com.tr

KAPALI SPOR SALONU / Basketbol 1 Hesap ağı (PA) / Özet

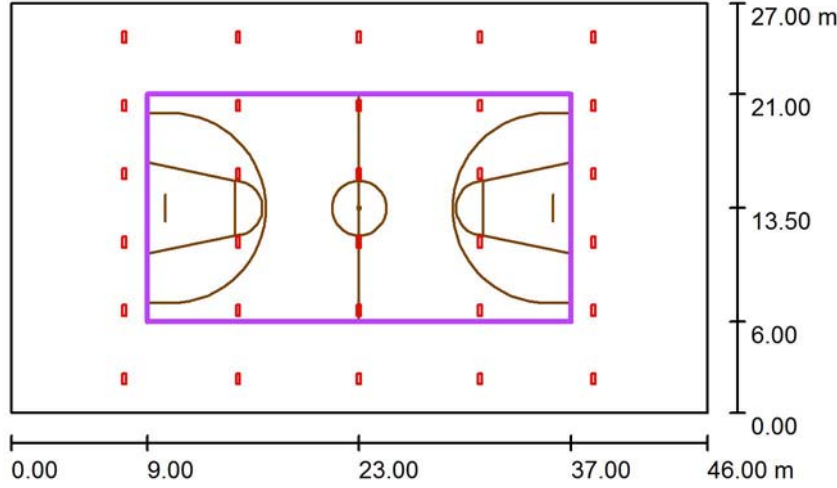

Ölçek 1 : 500

Konum: (23.000 m, 13.500 m, 0.250 m)

Büyükük: (28.000 m, 15.000 m)

Dönme: (0.0°, 0.0°, 0.0°)

Tip: Normal, Ağ: 13 x 7 Noktalar

Şu spor tesislerine ilişkindir: Basketbol 1

Sonuçlara üst bakış

Nr.	Tip	E_m [lx]	E_{min} [lx]	E_{maks} [lx]	E_{min} / E_m	E_{min} / E_{maks}	$E_{h\ m} / E_m$	H [m]	Kamera
1	yatay	326	304	344	0.93	0.89	/	0.000	/

$E_{h\ m} / E_m$ = Ortalama yatay ya da dikey aydınlıklar arası oran, H = Ölçü yüksekliği

GEWISS Elektrik Tesisat Malz.Tic.Ltd.Şti.

Değirmen Sk.Nida Kule İş Merkezi Kozyatağı / İstanbul

İşleyen YILMAZ DOĞAN

Telefon +90 216 569 71 00 & + 90 533 305 37 41

Faks +90 216 569 71 81

e-Posta yilmaz.dogan@gewiss.com.tr

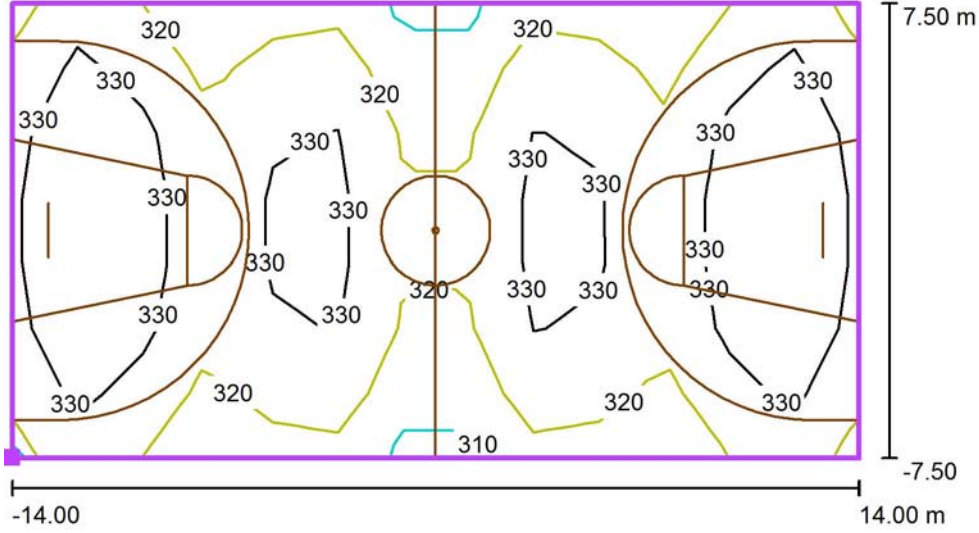
KAPALI SPOR SALONU / Basketbol 1 Hesap ağı (PA) / Değer eğrileri (E, yatay)

... birimde değerler Lux, Ölçek 1 : 250

Yüzeyin odadaki konumu:
İşaretlenmiş: (9.000 m, 6.000 m,
0.250 m)

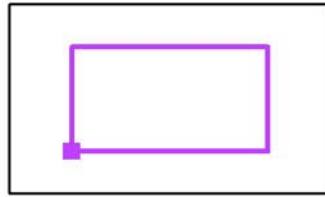

Ağ: 13 x 7 Noktalar

 E_m [lx]
326 E_{min} [lx]
304 E_{maks} [lx]
344 E_{min} / E_m
0.93 E_{min} / E_{maks}
0.89

GEWISS Elektrik Tesisat Malz.Tic.Ltd.Şti.

Değirmen Sk.Nida Kule İş Merkezi Kozyatağı / İstanbul

İşleyen YILMAZ DOĞAN

Telefon +90 216 569 71 00 & + 90 533 305 37 41

Faks +90 216 569 71 81

e-Posta yilmaz.dogan@gewiss.com.tr

KAPALI SPOR SALONU / Voleybol 1 Hesap ağı (PA) / Özet

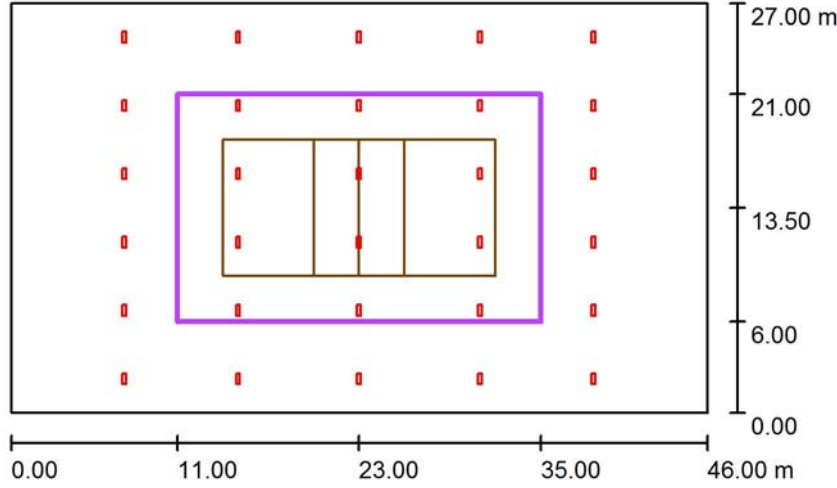

Ölçek 1 : 500

Konum: (23.000 m, 13.500 m, 0.500 m)

Büyükük: (24.000 m, 15.000 m)

Dönme: (0.0°, 0.0°, 0.0°)

Tip: Normal, Ağ: 13 x 9 Noktalar

Şu spor tesislerine ilişkindir: Voleybol 1

Sonuçlara üst bakış

Nr.	Tip	E_m [lx]	E_{min} [lx]	E_{maks} [lx]	E_{min} / E_m	E_{min} / E_{maks}	$E_{h\ m} / E_m$	H [m]	Kamera
1	yatay	326	306	347	0.94	0.88	/	0.000	/

$E_{h\ m} / E_m$ = Ortalama yatay ya da dikey aydınlıklar arası oran, H = Ölçü yüksekliği

GEWISS Elektrik Tesisat Malz.Tic.Ltd.Şti.

Değirmen Sk.Nida Kule İş Merkezi Kozyatağı / İstanbul

İşleyen YILMAZ DOĞAN

Telefon +90 216 569 71 00 & + 90 533 305 37 41

Faks +90 216 569 71 81

e-Posta yilmaz.dogan@gewiss.com.tr

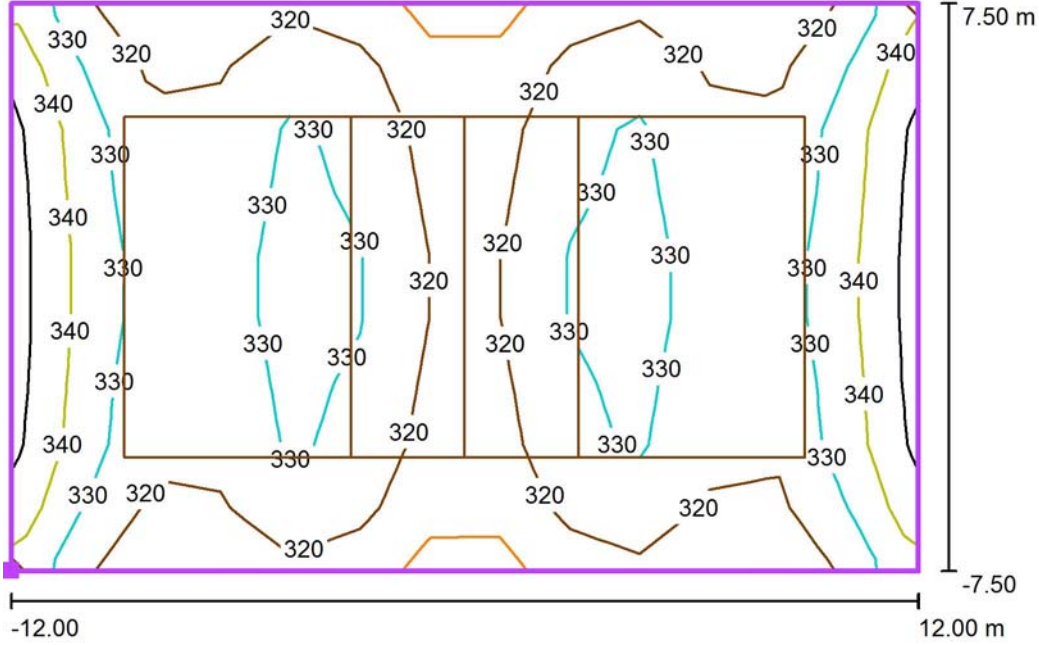
KAPALI SPOR SALONU / Voleybol 1 Hesap ağı (PA) / Değer eğrileri (E, yatay)

... birimde değerler Lux, Ölçek 1 : 200

Yüzeyin odadaki konumu:
İşaretlenmiş: (11.000 m, 6.000 m,
0.500 m)

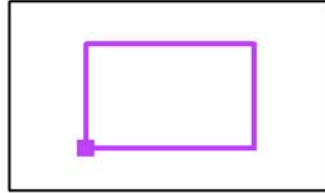

Ağ: 13 x 9 Noktalar

 E_m [lx]
326

 E_{min} [lx]
306

 E_{maks} [lx]
347

 E_{min} / E_m
0.94

 E_{min} / E_{maks}
0.88